

FICHA TECNICA DE PRODUCTO

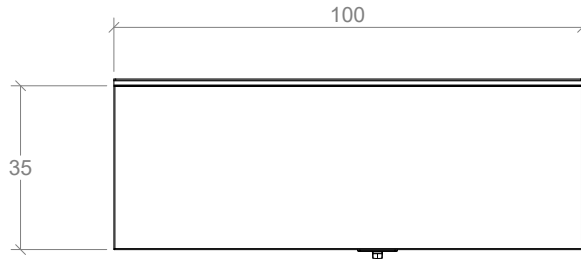

CERRADURA DE 2 PUNTOS DE CIERRE VERTICAL

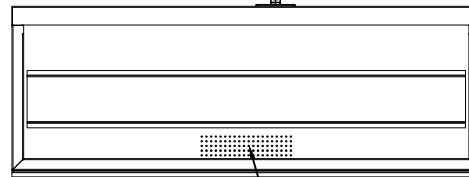

Agujeros de ventilación

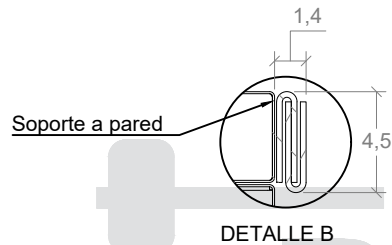
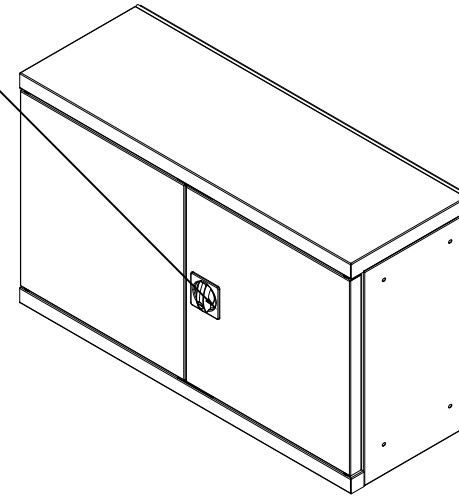

LAB SOLUTIONS
Blacksmith

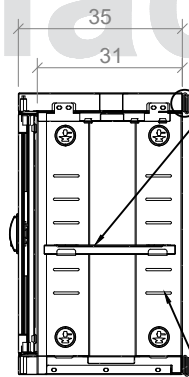
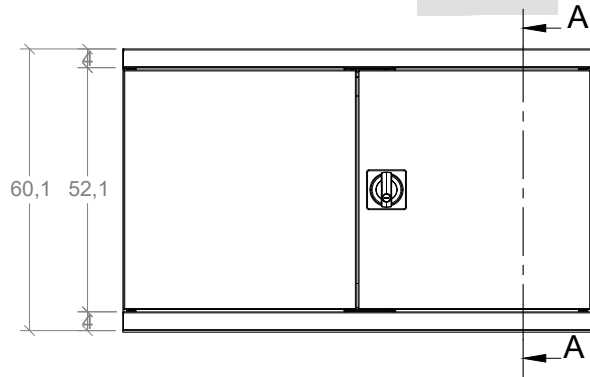

Entrepáño con borde antiderrames

6 ranuras para graduar la altura del entrepaño

SECCIÓN A-A

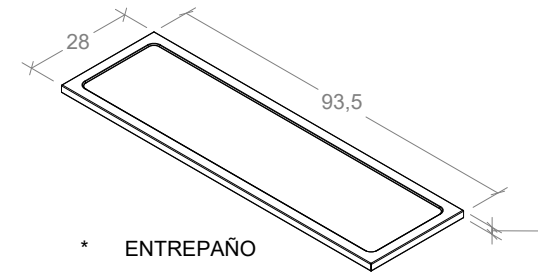

CODIGO:

ES100002

CATEGORIA:

MUEBLES DE COLGAR

NOMBRE:

MUEBLE DE ALMACENAMIENTO BLACKSMITH PARA COLGAR EN PARED DOS PUERTAS DE ALA LISA. (100cm)

OBSERVACIONES:

LOS VALORES DE CAPACIDAD Y PESO SON PARA REFERENCIA, PUEDEN VARIAR DE ACUERDO AL LOTE DE FABRICACIÓN

UN. cm

CAPACIDAD DE CARGA DEL MUEBLE	150 kg
CAPACIDAD EN LITROS DEL MUEBLE	147 lt
CAPACIDAD DE CARGA DEL ENTREPAÑO	50 kg
CAPACIDAD EN LITROS DEL ENTREPAÑO	0,84 lt
PESO TOTAL DEL MUEBLE	40 kg

LA INFORMACIÓN INCLUIDA EN ESTE PLANO PERTENECE EXCLUSIVAMENTE A: DISEÑOS Y SOLUCIONES INDUSTRIALES S.A.S. QUEDA PROHIBIDA LA REPRODUCCIÓN TOTAL O PARCIAL SIN PREVIO CONSENTIMIENTO ESCRITO DE LA COMPAÑÍA.